

使用说明书

HITACHI
Inspire the Next

日立空气净化器 搭载加湿功能

型号

EP-A7100C

日本原装
Made in Japan

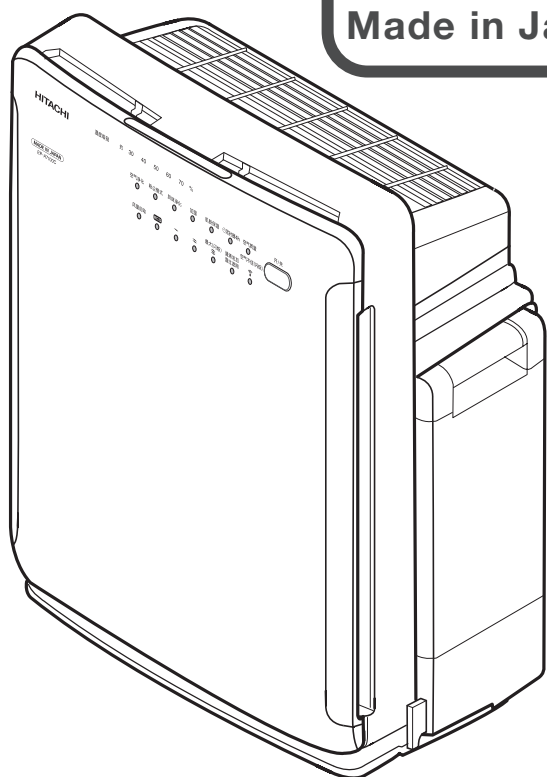

感谢您购买日立空气净化器。

本空气净化器仅供家庭使用。切勿将本机用于空气净化之外的用途。

在使用之前，请仔细阅读本使用说明书以确保正确操作本机。

将本说明书存放在便于取用的地方以供日后参考。

阅读“安全注意事项” → P.4-6 以确保正确使用。

目录

使用之前

●功能／各组件名称／操作按钮和指示灯／附件	2
●安全注意事项	4
●使用注意事项	7
●操作准备	8
·在净化器中安装过滤网	8
·将电池装入遥控器	9
·为水桶加水	9
●安装	10

操作空气净化器

●使用遥控器	10
·开始运转	10
·选择运转模式	11
·切换风量	12
·最大运转	13
·使用定时器	13
●使用净化器上的控制按钮	13
●记忆功能／传感器／自动检测	14
·记忆功能	14
·空气质量 · 异味传感器	14
·灰尘传感器 · 湿度传感器	14
·自动检测	14
·调整传感器灵敏度设置	15
●有用的功能	16
·Eco 运转	17
·亮度控制	17

清洁和保养

●清洁	18
·当“请清洁加湿过滤网”指示灯点亮时	18
·水桶	19
·加湿过滤网	19
·更换加湿过滤网	20
·盛水托盘／托盘盖	20
·预过滤网	21
·净化器主机 · 灰尘传感器	22
●过滤网更换	23
·更换间隔 · 有关过滤网操作的注意事项	23
·更换过滤网	24
●警告画面	25
●故障排除手册	25
●更换零件	28
●规格	28

功能 / 各组件名称 / 操作按钮和指示

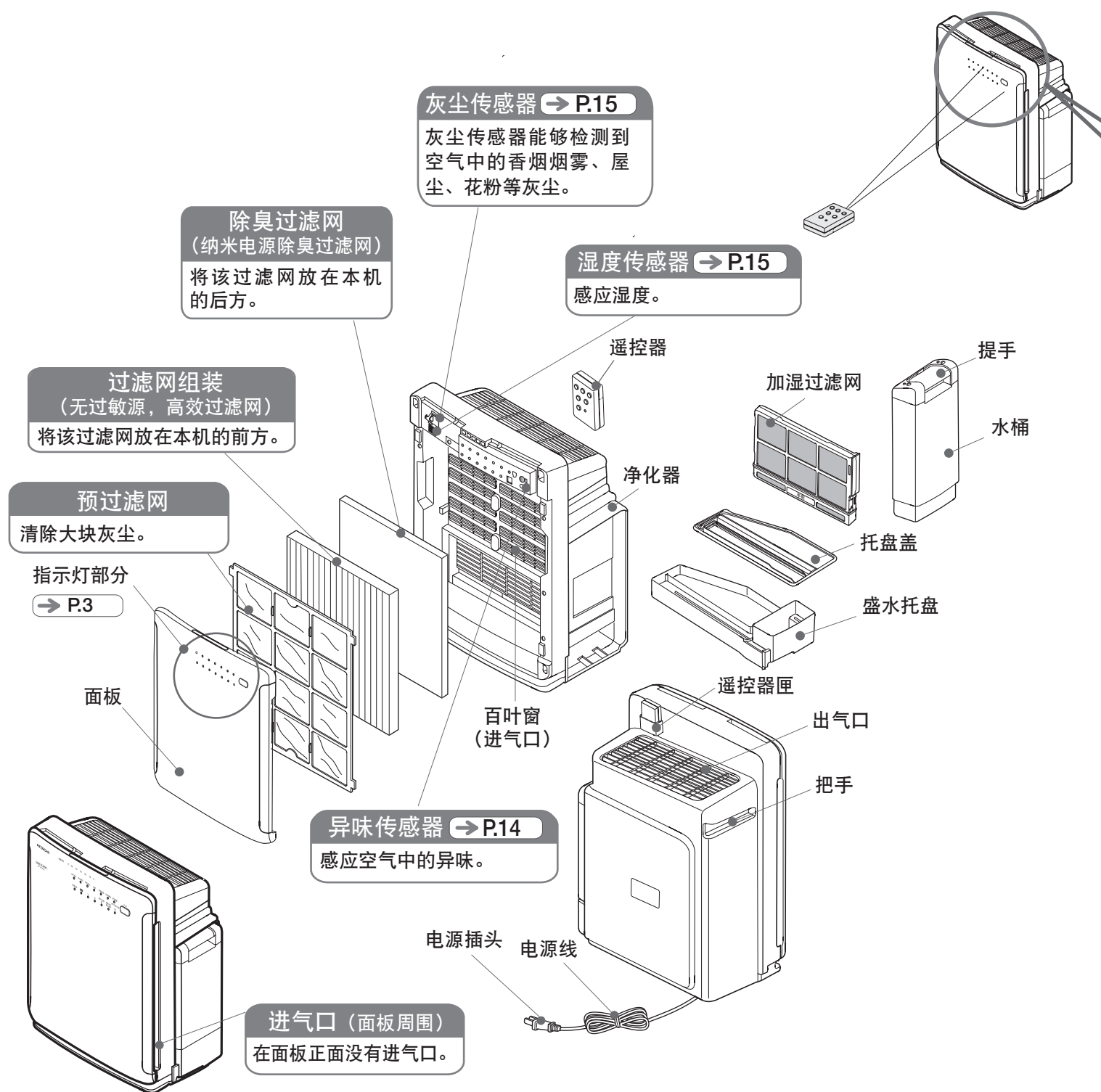

附带附件

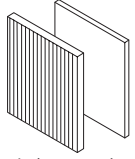
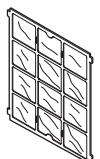
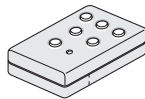
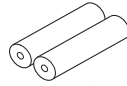
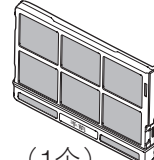
<p>过滤网 嵌在净化器内部。 ※操作净化器之前, 请务必从塑料袋中取出该过滤网。</p>  <p>(集尘过滤网 (1个) 除臭过滤网 (1个))</p>	<p>预过滤网</p>  <p>(1个)</p>	<p>遥控器</p>  <p>(1个)</p>	<p>遥控器用 7 号 R03 电池</p>  <p>(2节)</p>	<p>加湿过滤网</p>  <p>(1个)</p>
---	--	--	---	---

灯 / 附件

■ (→ P.00) 显示具有详细说​​明的页面。

操作按钮和指示灯

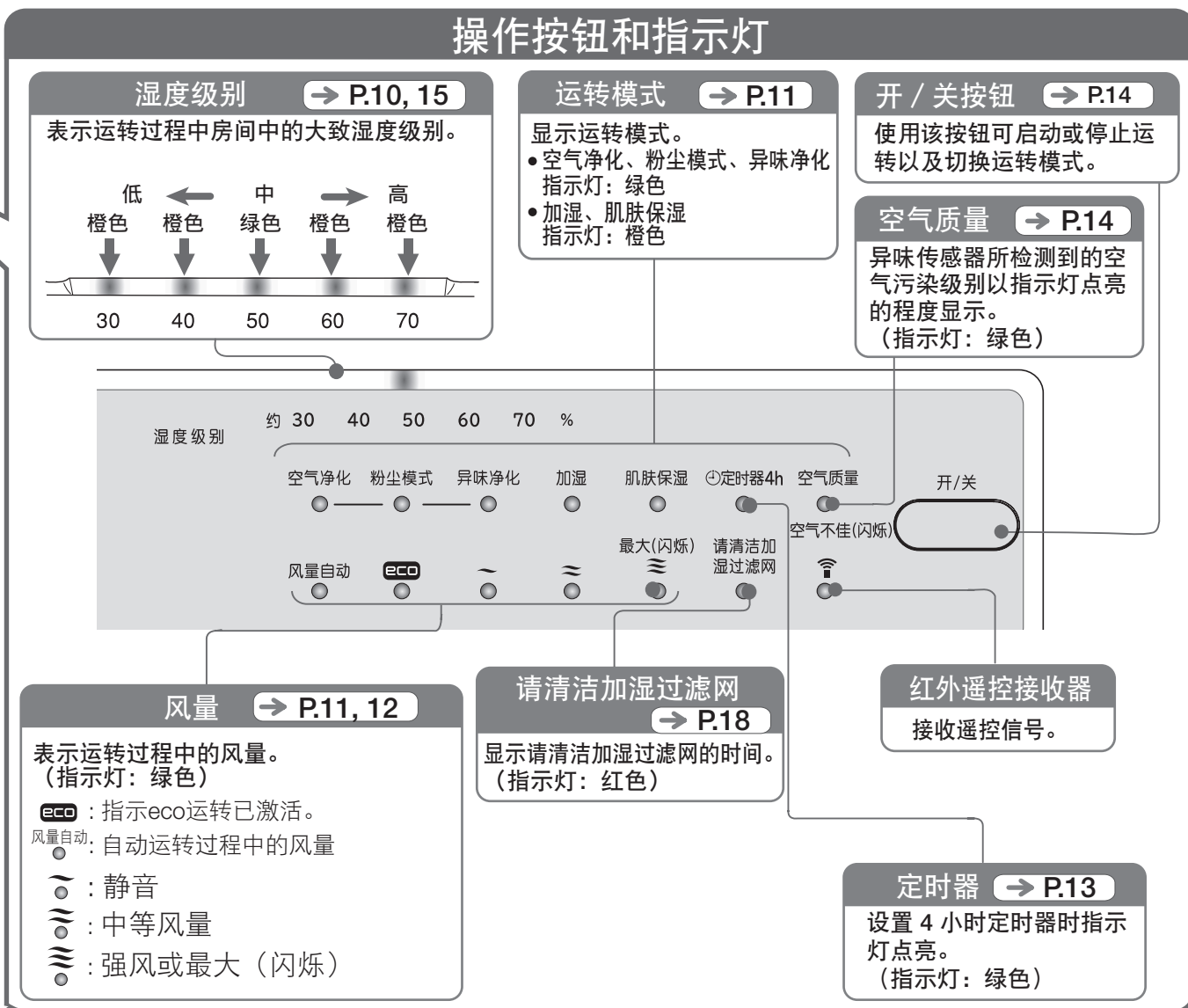

功能 / 各组件名称 / 操作按钮和指示灯 / 附件

遥控器

- 操作本机时，将遥控器指向净化器上的红外接收器。
- 将遥控器直接指向接收器时，可遥控的最大距离大约为 6m。

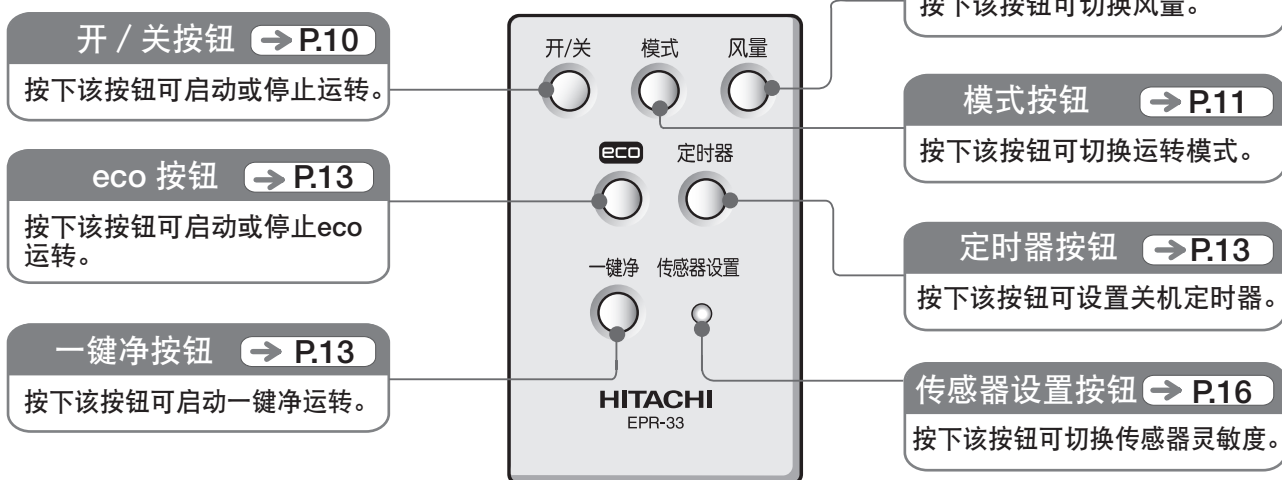

注

- 在使用变频照明设备或者电子快速启动照明设备的房间中，或者当红外接收器暴露在阳光直射下时，遥控器可能无法运行。
- 如果操作遥控器时不直接指向净化器正面，则灵敏度会降低。尽可能从净化器正面的位置操作遥控器。



安全注意事项

● 使用空气净化器之前，请仔细阅读下列安全注意事项。

为了防止用户或他人受伤及财产损坏，请务必遵守下列说明。另外，请仔细阅读文字中出现的注意事项以确保正确使用。

■ 各标记的定义

由于忽视说明而造成的不正确操作会造成人身伤害或财产损坏。严重程度以下列标记划分。

 警告	该符号表示可能有死亡或严重人身伤害的危险。
 注意	该符号表示可能有人身伤害或财产损坏的危险。

符号含义	
	表示“警告或注意”内容。
	表示“禁止”内容。
	表示“强制”内容。

警告

为了防止火灾、触电和人身伤害

交流电源插座、电源插头和电源线



- 在进行清洁和其它保养工作之前，请务必从交流电源插座中拔出电源插头。切勿用湿手插拔。

否则可能会造成触电或人身伤害。

- 从交流电源插座拔下插头时，请务必握住插头，而不是电源线。

否则可能会造成触电或短路，从而造成火灾。

- 将空气净化器长时间闲置时，请务必从交流电源插座中拔出电源插头。另外要将水桶和盛水托盘中的水排出。

否则可能会造成触电、火灾或发出难闻的异味。

- 将电源插头牢固地插入交流电源插座中。

否则可能会造成触电、火灾、冒烟和起火。

- 定期使用干布擦拭电源插头的灰尘。

否则可能会造成火灾。

- 注意到任何异常现象时（漏水、有烧焦的异味等），停止本机运转并拔下电源线。

否则可能会因接地线漏电或短路而造成触电或火灾。



- 切勿使用交流220V以外电压的电源。

否则可能会造成火灾或触电。

- 切勿损坏电源线。

（切勿损坏、改装、用力弯折、拉伸或扭曲电源线。另外，切勿在电源线上放沉重物体或者箍缩电源线。）

否则可能会造成火灾或触电。

- 切勿使用已损坏的电源线或电源插头，或松脱的电源插座。

否则可能会造成触电、短路或起火。

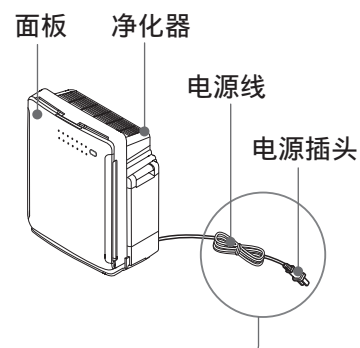
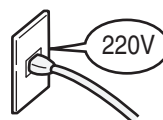
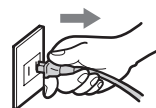

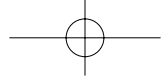

警告

水桶、盛水托盘和加湿过滤网



- 切勿在没有将水桶、盛水托盘和加湿过滤网放置到位的情况下操作本机。否则可能会造成人身伤害或机器故障。
- 清洁水桶或盛水托盘时，切勿使用洗涤剂（无论是厨房用还是洗涤用）。洗涤剂成分可能会造成本机损坏和漏水，或者触电、人身伤害或机器故障。
- 切勿握住提手搬运水桶。水桶掉落可能会造成意外人身伤害或其它事故。
- 切勿拆卸水桶盖。否则可能会造成像儿童不慎误吞等意外事故。

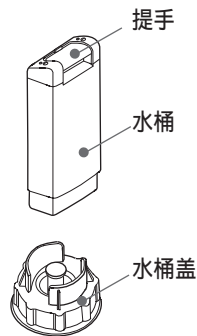

使用场所



- 切勿在潮湿的地方使用，如浴室。否则可能会造成触电或机器故障。
- 切勿将空气净化器放在灼热物体的附近，如加热器。否则可能会造成机器故障或变形。
- 切勿在空气中浮游油烟的地方使用，如机油。否则可能会造成裂纹或火灾。
- 切勿将本机在厨房中替代通气风扇使用。否则可能会造成机器故障。
- 切勿在使用有机溶剂或化学药品的地方使用本机。否则可能会造成褪色、变形或火灾。

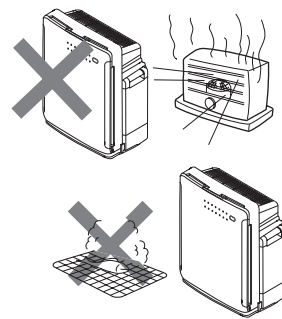

净化器主机和面板



- 擦拭或喷洒可燃气体，如杀虫剂时，切勿使用苯或信那水。否则可能会造成裂纹、触电、起火和爆炸。
- 切勿让空气净化器吸入可燃气体、点燃的香烟或香。否则可能会造成火灾。



- 搬运空气净化器时，请牢固握住把手。机器掉落可能会造成人身伤害或本机损坏。

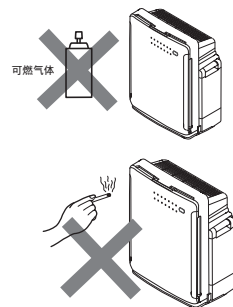

杂项



- 本机无法操作时或者注意到异常现象，如冒烟或发出异味时，请立即拔下电源插头以防止可能的事故并联系当地日立特约维修站或拨打日立咨询热线。否则可能会因接地线漏电或短路而造成触电或火灾。
- 如果空气净化器与加热设备同时使用，请经常为房间通风。否则可能会造成一氧化碳中毒。
- 切勿尝试自行拆卸、改装或修理本机。
- 如果电源软线损坏，为了避免危险，请联系当地日立特约维修站或拨打日立咨询热线。否则可能会造成火灾、触电或人身伤害。（请联系当地日立特约维修站或拨打日立咨询热线。）
- 切勿将手指或其它物体放在出气口和进气口中。否则可能会造成人身伤害或机器故障。
- 切勿将本机浸入水中或者将水泼到本机上。另外要避免直接将水加入到本机中。否则可能会造成触电或短路。
- 切勿倾斜或翻转本机。切勿将自己身体的重量倚靠在本机上或踩踏在本机上。否则可能会造成本机翻倒和人身伤害或漏水。
- 切勿将本机安装在不平稳的地方或者接近婴儿的地方。否则可能会造成本机翻倒和人身伤害。

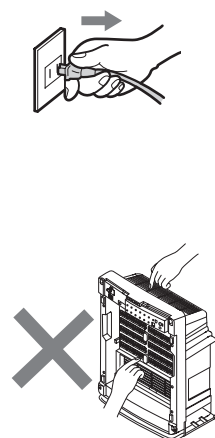

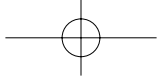

安全注意事项 (续)

注意

杂项



- 搬运空气净化器时，请牢固握住把手。机器破损及掉落可能会造成人身伤害。
- 缓慢且牢固地安装或卸下面板和水桶。否则可能会造成漏水或者手指被夹住。
- 阅读干电池上面的注意事项后方可使用。
- 每天使用自来水为水桶换水并根据本说明书“清洁”部分中的说明定期清洁水桶。不进行清洁便继续使用可能会因污垢和水垢造成霉菌和细菌的传播，从而产生异味。甚至在罕见的情况下，还可能对敏感人群造成一定的健康威胁。在这种情况下，请医生诊治。
- 仅可使用新鲜的自来水。否则可能会造成零件变形或退化、机器故障或者因霉菌或细菌的传播而产生异味。切勿使用热水（超过 40°C）、净水器过滤后的水、碱性离子水、矿泉水、井水或类似性质的水。切勿将有机溶剂或化学药品投入水桶中。
- 切勿饮用，或让他人饮用水桶和盛水托盘中的水。否则可能会造成健康威胁。
- 卸下的水桶上切勿盖上水桶盖。水桶的内部压力随着环境温度变化而变化，并且可能会因为变形或损坏而造成漏水或人身伤害。
- 请使用日立空气净化器专用过滤网。其他过滤网可能会造成机器故障。



- 使用熏蒸（冒烟）型杀虫剂时，切勿运转本机。使用这种杀虫剂会造成化学药品积累在本机中并在随后的运转时排放出来，这会对身体健康有害。使用杀虫剂后，运转净化器之前请将房间通风良好。
- 切勿让水结冰。否则水桶可能会被损坏，造成触电危险和机器故障。预料到水要结冰时，将水桶和盛水托盘中的水排出。
- 切勿使用有漏水故障的净化器。否则可能会造成触电。漏水时，从交流电源插座上拔下电源插头并联系当地日立特约维修站或拨打日立咨询服务热线。
- 水桶装水时切勿搬运净化器。
 - 否则可能会造成漏水或人身伤害。
 - 如果在水桶装水时搬运净化器，托盘中的水位会上升并且机器运转时会造成水溢出。
 - 首先将水桶和盛水托盘中的水排出，然后在搬运之前安装到本机上。
- 水桶装水时切勿将水桶翻转或使其掉落。否则可能会造成人身伤害，或者造成水桶变形或损坏。水桶装水时，请牢固握住水桶。
- 切勿朝指示灯里面看。否则可能会对眼睛造成伤害。

防止产生地板划痕或墙壁污染

清洁过程中 / 使用场所



- 清洁过程中，在地板上放一块软布并将净化器和卸下的组件（面板、水桶、盛水托盘等）放在上面。否则可能会造成地板上产生划痕。
- 拉出盛水托盘时，小心不要让托盘底部划伤地板。



- 切勿在无法擦净的墙壁，如用布覆盖的白墙附近，使用空气净化器。空气净化器会吸入周围的空气并可能会产生局部污染。

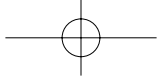

使用注意事项

切勿将本机安装在不平稳或有斜坡的地方，或者接近障碍物的地方。

本机可能会掉落，从而造成损坏或机器故障。
如果本机和地板之间的空间保持潮湿，则地板可能会发霉。
本机倾斜时使用可能会造成漏水。

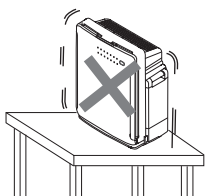

切勿直接吹向动植物。

过强的气流可能对动植物产生不利影响。

切勿在空气净化器主机上放置任何物体，并且切勿阻挡进气口或出气口。

此类行为可能会造成机器故障。



切勿将本机放在易被划伤的地板或厚地毯上。

否则可能会损坏地板或地毯表面。

切勿在运转过程中触摸或搬动本机（倾斜或抬起本机）。

搬动正在运转的本机可能会导致风扇接触内箱，从而导致噪音和本机故障。

切勿在卸下过滤网时运转本机。

不使用过滤网没有清洁效果。不使用过滤网运转也可能造成机器故障。

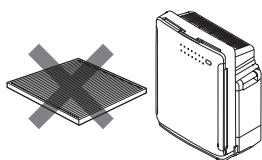

切勿将净化器放在暴露在直射阳光的地方。

直射阳光可能会造成变形、褪色或故障。

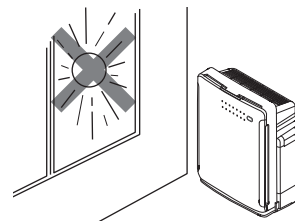

切勿阻挡或触摸红外接收器、异味传感器，灰尘传感器或湿度传感器。

- 红外接收器可能会被污染或损坏，导致灵敏度降低。
- 传感器灵敏度可能会下降。



切勿让遥控器受到碰撞。

切勿掉落遥控器或者踩到遥控器，并且切勿在上面放置任何物体。否则可能会造成机器故障。

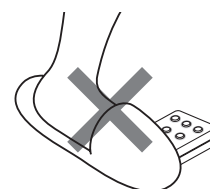

切勿安装在净化器的气流会直接吹到家具、电器设备、墙壁或天花板的地方。

潮湿的气流可能会使家具污染或变形，或者造成机器故障。

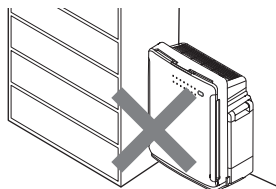

切勿让水桶受到碰撞。

水桶可能会漏水将地板弄湿。另外，可能会从水桶盖渗水将地板弄湿。

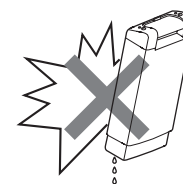

偶尔为封闭的房间通风。

空气净化器没有通风效果。

- *空气净化器无法去除香烟中的有害物质（一氧化碳等）。

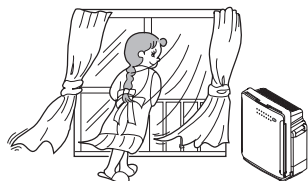

切勿在电视机或收音机附近使用。

广播可能会被干扰。将空气净化器安装在距离这些设备 2m 或更远的地方。

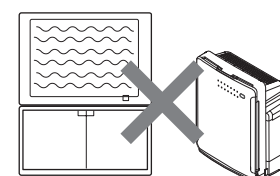

操作准备



注意

- 在净化器下面放一块软布或类似物体以保护地板免受刮碰。
- 如果安装了带有塑料袋的过滤网，则无法获得清洁效果。这也可能会造成故障。
- 切勿翻转或倾斜净化器。

在净化器中安装过滤网（更换过滤网时执行相同的步骤。）

1 拆下面板。

- 1 将本机放在平整、稳定的表面上。
- 2 握住面板两侧，轻轻地向前再向上拉出，然后拆下面板。
- 3 拆下预过滤网。

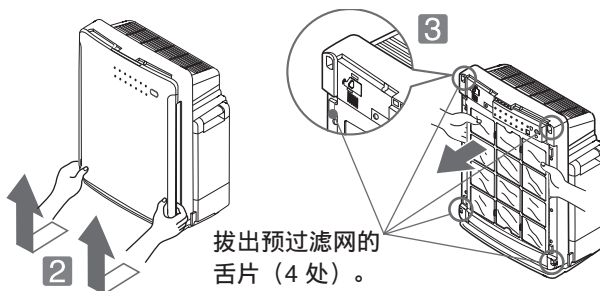

2 拆下过滤网。 （包括集尘用与除臭用）

- 1 从本机内部拆下塑料袋包装中的过滤网。
- 2 从塑料袋中取出过滤网。
- 3 拆下包装。

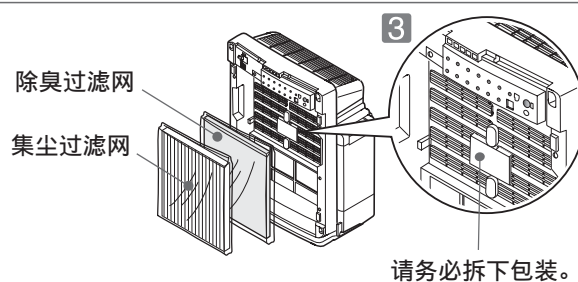

3 安装除臭过滤网。

- 1 将过滤网安装到本机上。
 - 安装过滤网，使过滤网侧面上的箭头“↓手前”朝向面板。
- 2 安装预过滤网。

注

- 请务必从塑料袋中取出过滤网。
- 切勿用布或纸阻挡过滤网正面。

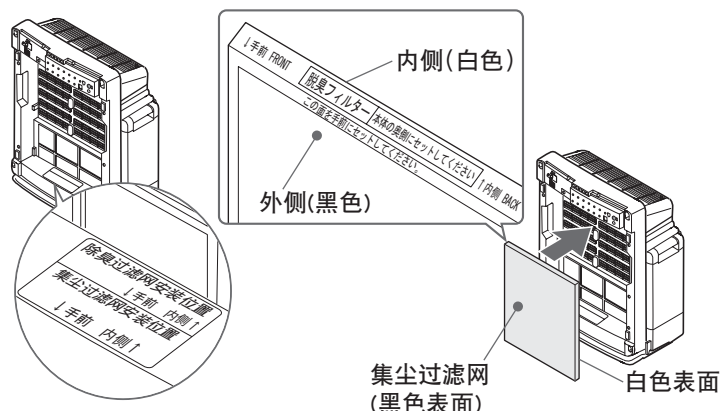

4 将集尘过滤网安装到本体上

- 1 安装时，使箭头（集尘过滤网安装位置）朝向面板。
- 2 将预过滤网安装到本体上。

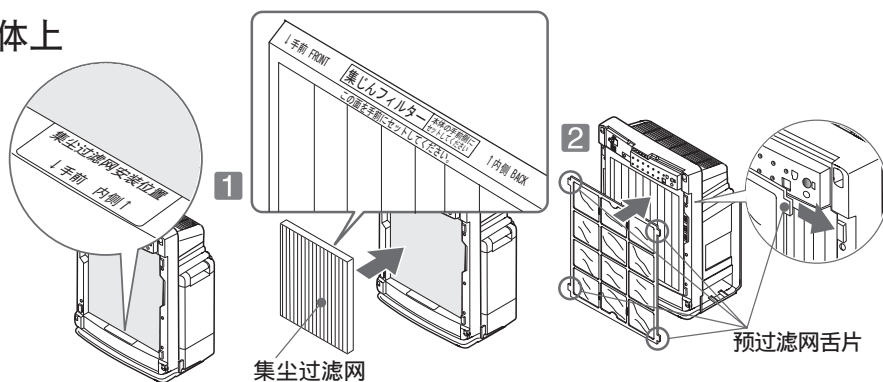

5 将面板重新安装到本机上。

- 1 将面板上面的两个舌片插入本机上的两个孔中。
- 2 轻轻地推面板的底部直到发出咔嗒一声关严。

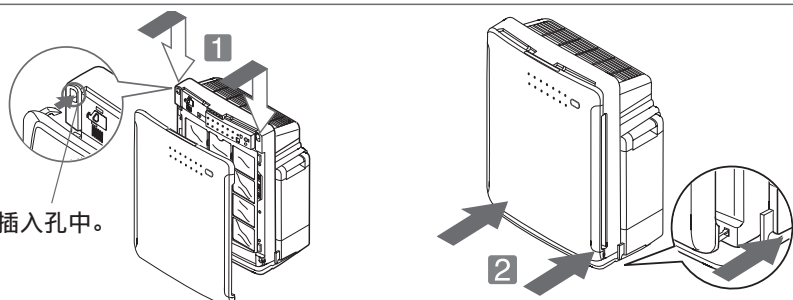

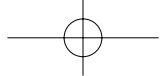

将电池装入遥控器

1 拆下电池舱盖。

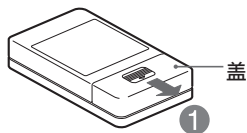

2 装入电池并关上盖。

- 按照指示的正确极性，装入附带的两节 7 号 R03 电池。
- 本机出厂时已附带了电池，但由于自身放电，其使用寿命要比全新的电池短。
- 电池为耗材。
- 更换电池时，请同时更换两节电池。
- 仅可使用两节锰电池或两节碱性电池。切勿混装电池。

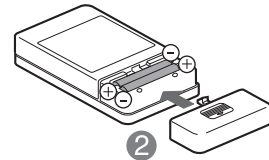

为水桶加水（适用于加湿模式和肌肤保湿模式）

1 轻轻地拆下水桶。

- 2 按下水桶提手上半部分时，向上倾斜提起，然后用手在底部托住水桶将其拆下。

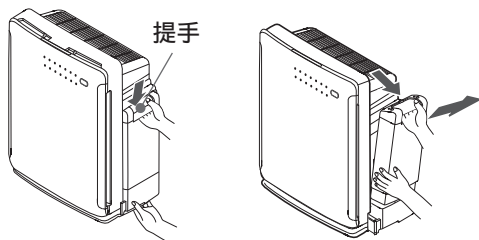

1 握住盛水托盘。

注意

- 切勿握住提手搬运水桶。相反，将水桶盖保持向上的同时，用双手握住水桶并搬运。水桶变湿时，搬运前擦去水滴。

2 取下水桶盖并加入正常温度的新鲜自来水。

橡胶包装
确认水桶盖配有橡胶包装。

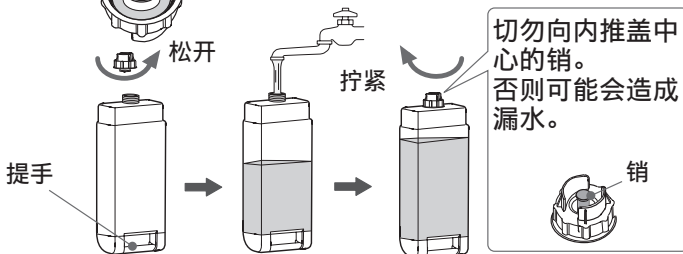

- 按下水桶盖的中心销，然后确认弹簧弹力可以将其收回。
- 拧紧水桶盖，擦去溅出的水，然后确认没有漏水。
- 擦去水桶提手上的水（如有）。
- 水桶盖为消耗品。→ P.27
（如果由于橡胶包装老化而导致漏水，请联系当地日立特约维修站或拨打日立咨询服务热线。）

3 拉出盛水托盘，确认加湿过滤网和托盘盖已安装，然后收回托盘。

- 加湿过滤网会吸收从水桶供应的水进行加湿操作。

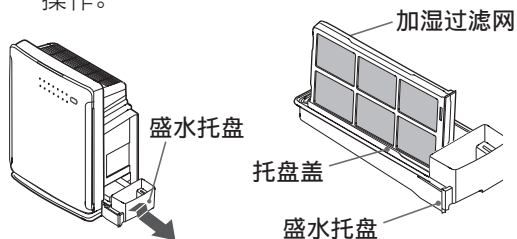

向上倾斜拉出盛水托盘时，请慢慢拉出。

4 将水桶安装到水桶支架上。

- 请务必用双手操作装有水的水桶。
- 牢固按下水桶直到发出咔嚓声。不恰当的设置可能会导致水桶掉落或者造成漏水。

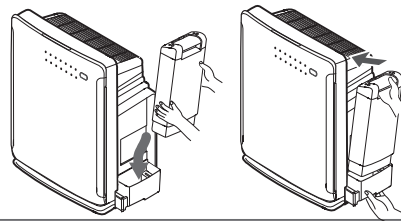

注意

- 拆下水桶时，水可能会从水桶盖漏出。拆下水桶之前放一块干布。

注意

- 盛水托盘没有安装到位时切勿安放水桶。否则水桶可能会翻倒。
- 拉出盛水托盘时，小心不要让托盘底部划伤地板。
- 卸下的水桶上切勿盖盖水桶盖。
水桶的内部压力随着环境温度变化而变化，并且可能会因为变形或损坏而造成漏水或人身伤害。

注

- 水桶和盛水托盘加水时加湿功能会自动运行。
如果不需要加湿，在水桶和盛水托盘中不加水时操作本机。

安装

- 将净化器安装在平整、稳定、结实的表面。
- 避免靠近制冷或加热设备，并选择通风良好的地方。
- 将净化器的两侧保持在距离墙至少 90cm 的地方。否则，排出的气流会与周围的空气混合在一起并且墙壁可能会变脏。

警告

- 切勿将净化器放在不平稳的地板或支架上。净化器掉落可能会造成损坏、故障或漏水。
- 在倾斜的位置使用净化器可能会造成漏水。

使用遥控器

- 这里介绍了如何使用遥控器操作空气净化器。有关使用遥控器对净化器的操作，请参见第 14 页。

开始运转

● 遥控器



● 空气净化器

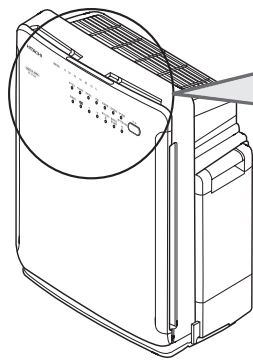

● 指示灯部分

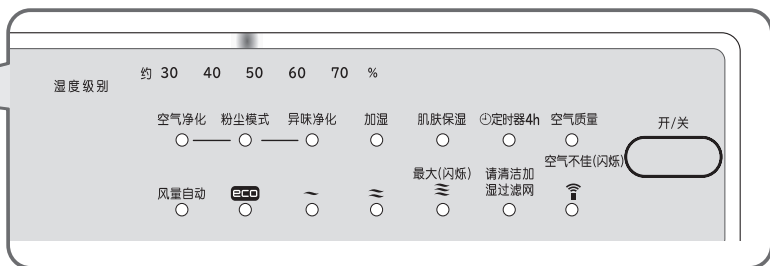

1 将电源插头牢固地插入交流电源插座中。

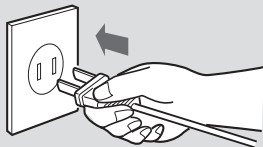

- 插入电源线的前 3 分钟内，本机将检查室内空气状况并保存在记忆中。此时，“空气质量”指示灯和“湿度级别 50”指示灯将闪烁。
- 插入后可以在 3 分钟之内开始运转。在这种情况下，“空气质量”指示灯和“湿度级别 50”指示灯也将继续闪烁。3 分钟后，指示灯将停止闪烁并可显示空气污染等级和湿度。

2 按下 **开/关** 按钮。

运转开始并且指示灯点亮。

运转过程中按下 **开/关** 按钮会停止运转。

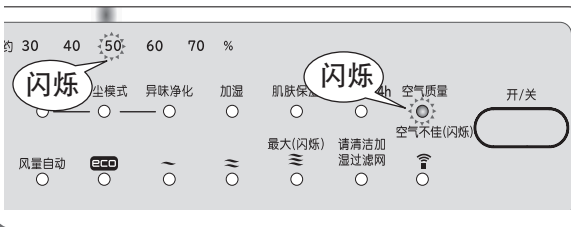

● “空气净化”模式指示灯会亮绿灯。*

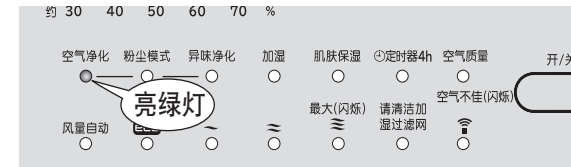

注

如果插上电源插头后未按下开/关按钮，“空气质量”指示灯和“湿度级别 50”指示灯闪烁 3 分钟后所有指示灯熄灭。（即使在这种状态下也可接受遥控器操作。）

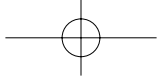

- ※ ● 出厂设置为“空气净化”。
- 从第二次开始，记忆功能可使本机从记忆状态开始运转。 → P.14

待机时的电量消耗

● 只要电源插头一直插在交流电源插座中，即使不使用本机也会消耗 3W 功率。（长时间不使用本机时，请拔出电源线。）

选择运转模式（基本使用方法）

- 有 5 种运转模式可供选择。
- 在各种运转模式中，运转过程中风扇不会停止下来。（在eco运转模式中，风扇可能会停止。）
- 在各种运转模式中，空清功能均可运行。
- 每次切换运转模式时，风量会设置为“风量自动”。

运转模式及选择时的提示

运转模式	选择时的提示
空气净化 (绿色)	这是正常运转模式。 · 异味传感器和灰尘传感器可检测到空气污染的程度，并且可自动切换风量。 · 风量自动运转过程中，风量范围为从静音到高。
粉尘模式 (绿色)	担心有粉尘污染时建议使用该模式。 · 通过异味传感器和灰尘传感器检测空气灰尘度，然后自动运转。 · 风量自动运转中，风量以静音~中等进行运转。
异味净化 (绿色)	担心有房间异味时建议使用该模式。 · 异味传感器和灰尘传感器可检测空气污染的程度并可切换到比空气净化模式风量大的运转模式。 · 风量自动运转过程中，风量范围为从低到最大。 · 运转的第一分钟内，无论空气污染程度如何，都会执行最大风量运转。
加湿 (橙色)	室内空气湿度控制在大约 50%。 · 风量自动运转过程中，风量范围为从静音到高。
肌肤保湿 (橙色)	室内空气湿度控制在大约 60%。 · 自动运转过程中，风量范围为从静音到高。

注 ● 运转过程中，机器震动可能会使水桶中的水轻微晃动。

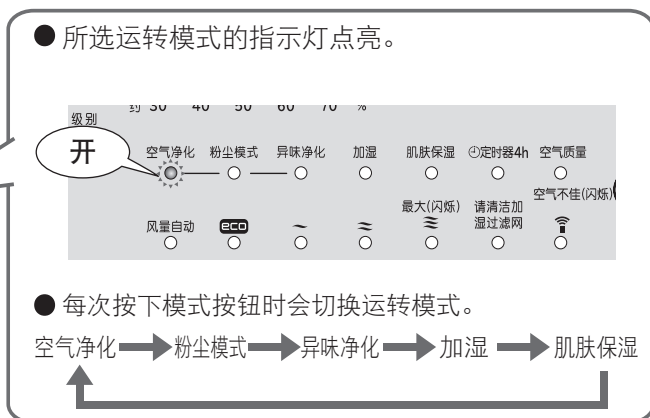
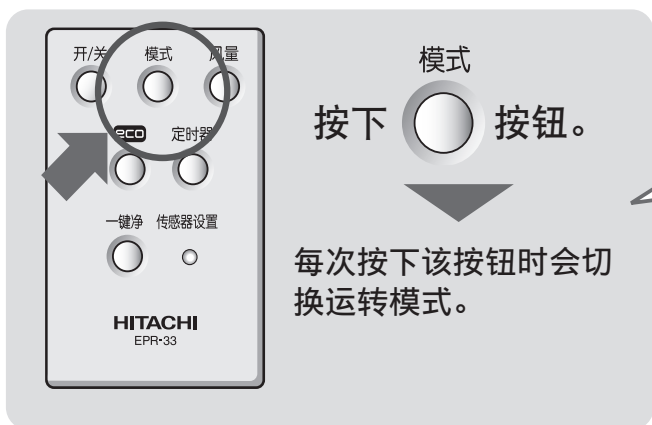

使用遥控器 (续)

风量

● 各运转模式中的风量如下所示。在风量指示灯中，“风量自动”点亮。

模式	风量范围
空气净化	静音 ↔ 低 ↔ 中 ↔ 高
粉尘模式	静音 ↔ 低 ↔ 中
异味净化	低 ↔ 中 ↔ 高 ↔ 最大
加湿	湿度等级显示 60% 或更高时 静音 ↔ 低 ↔ 中 ↔ 高
肌肤保湿	湿度等级显示 70% 或更高时 静音 ↔ 低 ↔ 中 ↔ 高

● 根据异味传感器、灰尘传感器和湿度传感器所检测到的空气污染程度和湿度，风量会自动切换到适当的级别。

注

● 只要水桶和盛水托盘装有水，加湿功能就会以“空气净化”、“粉尘模式”和“异味净化”模式之一运行。如果不需要加湿功能，请将水桶、盛水托盘和加湿过滤网中的水排出。

切换风量

● 可从四个不同级别中选择需要的风量。



按下 **风量** 按钮。

每次按下该按钮时会切换风量。

● 风量的指示灯点亮。

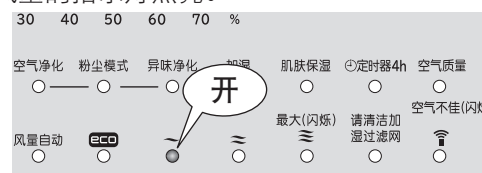

● 风量按下列顺序变化。

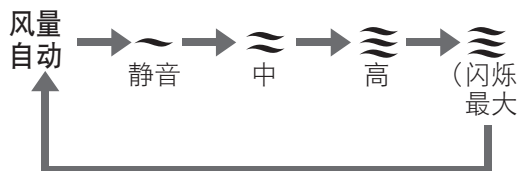

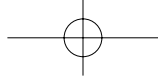

一键净运转（空气净化模式）

● 多个人抽烟时或者想要快速清洁室内空气时，该操作非常有用。



按下 **一键净** 按钮。

一键净风量运转将持续大约 5 分钟。

一键净运转后，会继续一键净运转前的状态。

● 风量指示灯  闪烁 5 分钟。

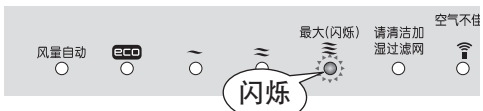

如何取消

开 / 关 **一键净**

运转过程中按下  按钮或  按钮。

● 风量达到最大大约需要10秒钟。

使用定时器



按下 **定时器** 按钮。

关机定时器（4 小时）会被设置。

设置定时器后运转会大约停止 4 小时。

● 定时器指示灯点亮。



如何设置 / 取消

定时器

每次按下  按钮时，会在“设置”和“取消”之间交替切换。

使用遥控器

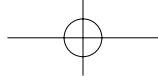

使用净化器上的控制按钮

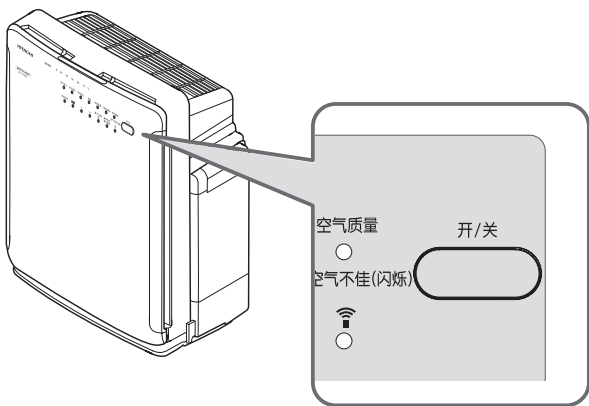

按下 **开/关** 按钮。

运转开始。

● 每次按下 **开/关** 按钮时，运转模式会按下列顺序切换，这样就可以选择需要的模式或者停止运转。

空气净化 → 粉尘模式 → 异味净化 → 加湿 → 肌肤保湿 → 关闭

● 切换运转模式，风量变为“风量自动”。

记忆功能 / 传感器 / 自动检测

记忆功能

- 停止运转然后重启时，净化器将继续关闭前的运转状态。
- 如果操作净化器 5 秒或更长时间，运转状态会被保存到记忆中。（如果在 5 秒以内停止运转，则运转状态不会被保存到记忆中。）
- 即使拔出电源线，运转状态也会被保存到记忆中。

空气质量

- 异味传感器、灰尘传感器所检测到的空气污染级别以指示灯启动的方式显示。
- 指示灯动作：亮绿灯 ←……………→ 闪烁绿色
污染级别：清洁 ←……………→ 污染

注

- 可以根据需要调整空气质量、灰尘传感器灵敏度设置。 → P.16
- 净化器安装在难以检测空气污染级别的地方时，或者传感器本身不清洁时，指示灯动作可能不会变化。 → P.23



异味传感器

- 传感器可检测到空气中的异味，如香烟的烟味或宠物的异味。即使您感觉空气是清洁的，如果异味传感器发现未被过滤网清除的任何气体成分，净化器仍会继续运转。
- 下面的任何一种情况可能也会被异味传感器检测到。
- 加热设备发出的燃烧气体、酒精、美容院或健美沙龙中所使用的香水或化妆品的气味、喷雾剂、水蒸气、剧烈温度变化等。

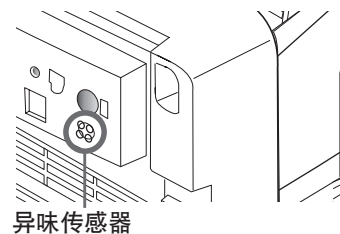

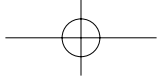

灰尘传感器

- 传感器可检测香烟的烟味及室内灰尘、花粉等空气中的粉尘量。
上下抖动棉被时扬起的粉尘量会比香烟的烟味等少很多，因此灰尘传感器有时可能无法检测到。在这种情况下，看到的灰尘与空气灰尘度监测器的显示值有可能存在差异。
- 请每3~6个月进行1次定期保养。
如果不进行定期保养，灰尘传感器有可能难以检测到空气灰尘度。

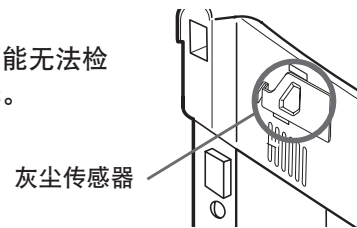

湿度传感器

- 湿度传感器会在运转过程中检测到室内空气的湿度。
- 湿度级别应仅被当做参考。
 - 本机显示的指示数可能与湿度计读数有所不同。
 - 湿度会随温度变化而变化。
 - 通风良好和通风较差的地方湿度级别可能会不同。

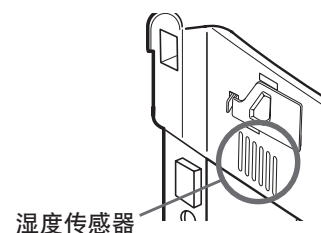

自动检测

- 通过“异味传感器”和“灰尘传感器”检测室内空气污染程度、通过“湿度传感器”检测室内空气湿度，空气净化器可自动运转。
插入电源线的前3分钟内，本机将检查室内空气状况并保存在记忆中。此时，“空气质量”指示灯和“湿度级别50”指示灯将闪烁。3分钟后，“空气质量”和“湿度级别50”指示灯都将熄灭并且净化器会准备就绪。
- 插好电源插头后可以在3分钟之内开始运转。
在这种情况下，“空气质量”和“湿度级别50”指示灯也将继续闪烁，表示本机正在检查室内空气状况。3分钟后，指示灯将显示室内空气状况。
- 如果在空气污浊的情况下插入电源线，传感器灵敏度可能会下降。在这种情况下，请执行高或最大运转。或者在插上电源线之前可以打开窗户，让室内空气更清新。如果完成上述操作后传感器灵敏度仍然很低，请更改传感器灵敏度设置。

记忆功能 / 传感器 / 自动检测 (续)

调整传感器灵敏度设置

- 传感器灵敏度可以按 3 步调整。







在各种运转模式中，
传感器
设置
按下  按钮。
(使用圆珠笔笔尖或类似物体。)

风量指示灯将闪烁5 秒。

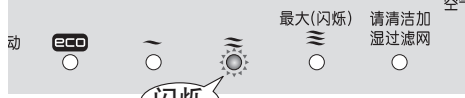
风量指示灯闪烁时，
传感器
设置
按下  按钮。

● 当前设置通过风量指示灯闪烁 5 秒来显示。









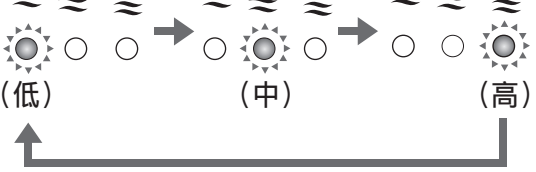

动    最大(闪烁) 请清洁加湿过滤网 

闪烁

● 每次按下按钮时，都会切换设置。



   →    →   

(低) (中) (高)

- 出厂设置为“中”。

有用的功能

Eco 运转

- 在eco运转模式中，当室内空气比较干净时，本机将暂停运转，以节省电费。另外，如果这种状态持续超过八小时，本机将自动停止运转。（在加湿运转中，本机将不会在某一湿度水平暂停运转。）

· 正常的自动运转

当空气比较干净时，本机将持续以“静音”风量运转。
（在强力除臭模式中，风量被设置为“低”。）

· Eco 运转

当空气比较干净且“静音”运转持续10分钟或更长时，风扇运转将停止大约50分钟，并且本机将以“静音”风量间歇性运转大约10分钟。

如果这种状态持续超过八小时，本机将自动停止运转。

※异味传感器将在eco运转过程中监测空气污染程度。如果传感器监测到异味，风量将根据空气污染程度进行切换。当空气变得比较干净且本机以“静音”风量连续运转大约10分钟或更长时，本机将开始间歇性运转。

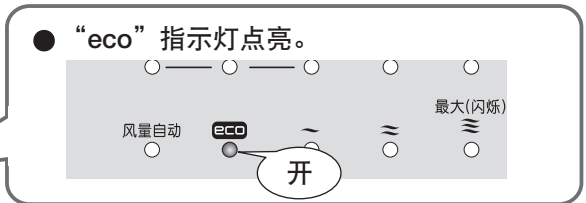
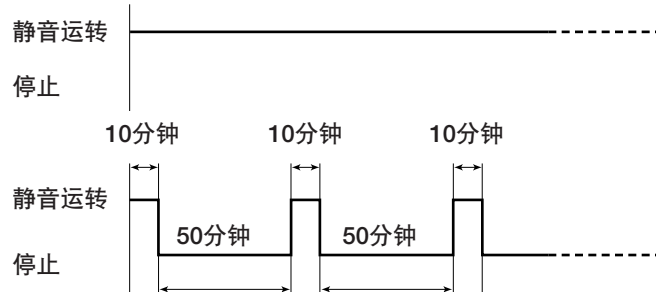

如何设置 / 取消

每次按下 按钮时，会在“设置”和“取消”之间交替切换。

- 设置被保存。

记忆功能 / 传感器 / 自动检测

亮度控制

- 如果您在睡觉时感到指示灯亮度不舒服，按下净化器上的 按钮 3 秒或更长时间以降低指示灯亮度。

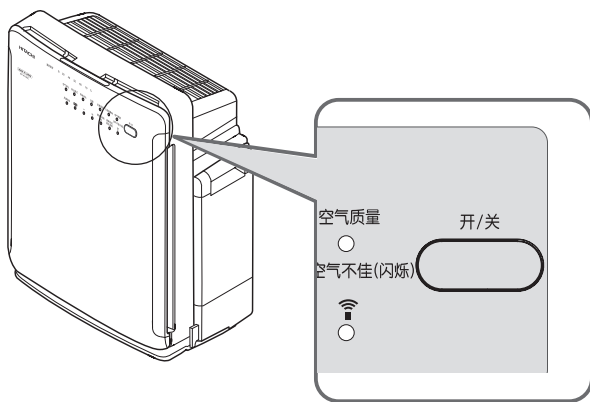

按下 按钮 3 秒或更长时间。
指示灯变暗。

如何设置 / 取消

每次按下 按钮时，会在“设置”和“取消”之间交替切换。

- 设置会被保存在记忆中。

有用的功能

清洁

■ 进行清洁之前，请务必停止运转并从交流电源插座中拔出电源线。



警告

- 切勿向净化器主机上泼水。溅上的水是造成故障的原因之一。
- 切勿使用挥发性溶剂，如汽油、信那水、苯、蜡、煤油、酒精等或抛[擦]光粉，或者洗涤剂（无论是厨房用还是洗涤用）。
这些化学制品可能会造成变形、褪色、损坏或印刷字迹被清除。
- 切勿倾斜或翻转本机。



注意

- 使用经化学处理的布时，请遵照其使用说明。
- 切勿使用烘干机或加热器使净化器壳变干燥。加热可能会造成变形、褪色、损坏或印刷字迹被清除。
- 在净化器下面放一块软布或类似物体以保护地板免受刮碰。

- “请清洁加湿过滤网”指示灯点亮时，请清洁加湿过滤网、盛水托盘和托盘盖。“请清洁加湿过滤网”指示灯从开始使用后或者完成上一次清洁后按下复位按钮后大约一个月时点亮（大约 720 小时）。根据所使用的自来水，水垢可能会更容易附着。如果过滤网污染比较严重，在“请清洁加湿过滤网”指示灯点亮之前，每个月可多次清洁过滤网。
- 完成清洁后，请按复位按钮。“请清洁加湿过滤网”指示灯将熄灭。

当“请清洁加湿过滤网”指示灯点亮时

1

拆下水桶，然后拉出盛水托盘。→ P.9

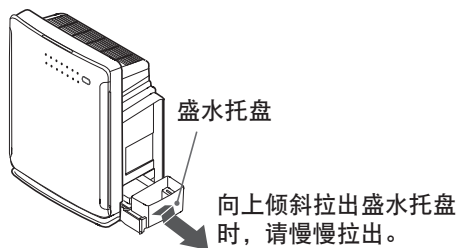

2

从盛水托盘拆下加湿过滤网。

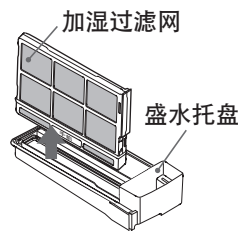

注意

- 拉出盛水托盘时，水可能会溅出，或者地板可能会被托盘底部划伤。在净化器下面放一块软布或类似物体以保护地板。

3

清洁加湿过滤网、盛水托盘和托盘盖。→ P.19, 20

- 晃动或摇动净化器主机时，水可能会聚集在不供加湿过滤网配备的净化器其它部分中。拉出盛水托盘后，请务必拆下托盘盖并将水擦去或清洁托盘。

4

放好加湿过滤网。

- 慢慢地将加湿过滤网插入托盘盖中。完全插入过滤网直到与托盘底部完全接触。运转过程中不恰当的装配会造成漏水。

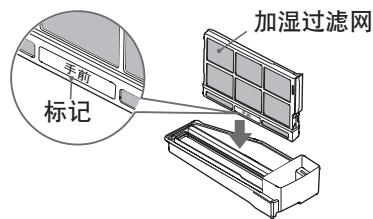

5

安装盛水托盘，然后安装水桶。

6

拆下面板。→ P.8

7

将电源插头插入交流电源插座中并按下面板后面的复位按钮。

- 按下面板后面的复位按钮。（使用圆珠笔笔尖或类似物体。）
- 确认“清洁”指示灯现已关闭。

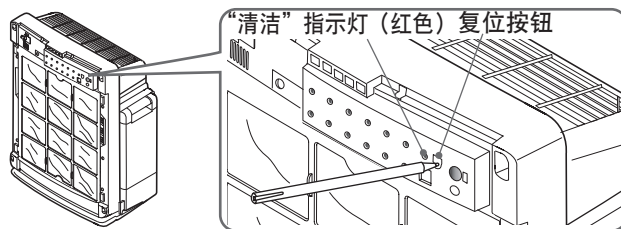

8

将面板安装到本机上。→ P.8

清洁 (续)

水桶 (清洁指南: 每天)

- 每天更换新鲜的自来水。
- 将水桶中残留的水倒出。
- 倒入少量自来水, 将盖牢固拧紧并摇晃进行清洗。
(换水并重复步骤 2-3 次。)

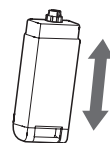

警告 ● 切勿使用洗涤剂 (无论是厨房用还是洗涤用) 进行清洁。

注意 ● 切勿向内推盖中心的销。否则可能会造成漏水。
● 卸下水桶之前请务必停止运转本机。
● 盛水托盘没有安装到位时切勿安放水桶。否则水桶可能会翻倒。
● 拆下水桶时, 水可能会从水桶盖漏出。

加湿过滤网 (清洁指南: 每月一次)

- 本产品中所采用的为蒸汽式加湿系统, 可让气流通过加湿过滤网产生潮湿的空气。
- 根据应用环境, 即使在未执行“加湿”或“肌肤保湿”模式时, 杂质或异味也可能会附着在加湿过滤网上。
- 使用“加湿”或“肌肤保湿”模式时, 请务必将自来水倒入水桶中。
- 尽管加湿过滤网已经过除细菌和除霉菌处理, 但其仍可能会变粘或发霉, 或者可能会根据所使用自来水质量和应用环境在短期使用后褪色为粉红色、红色、绿色、褐色或灰色。(褪色对加湿性能没有影响。)
- 无论“请清洁加湿过滤网”指示灯是否点亮, 建议要按照惯例经常去清洁过滤网。
如果已进行定期清洁但仍出现下列任何一种情况, 建议尽早更换过滤网。
· 灰尘很厚、附着的水垢太难清除、异味浓重、损坏或变形
- 如果不使用“加湿”或“肌肤保湿”模式, 请将水桶和盛水托盘中的水排出。残留的水是造成造成灰尘或褪色的原因之一。

切勿拆卸加湿过滤网及其外壳。

1 将加湿过滤网浸泡在任何一种水中, 如温水或中性厨房用洗涤剂溶剂, 30 分钟或更长时间。



- 切勿拆卸加湿过滤网及其外壳。
- 使用中性厨房用洗涤剂时, 请遵照制造商指定的说明。
(仅可使用中性厨房用洗涤剂。)

2 换水并用手晃动浸泡加湿过滤网。
(重复步骤 2-3 次。)



- 使用中性厨房用洗涤剂时, 浸泡好过滤网, 不要有洗涤剂残留。

3 轻轻摇晃将水排出。
(继续操作至不再有水滴流出。)

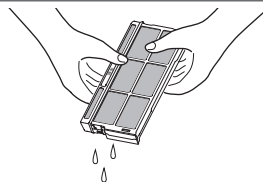

- 操作空气净化器时, 稍白色或微褐色的水垢会附着在盛水托盘的内侧或加湿过滤网表面。水垢是未蒸馏自来水中的矿物质残渣。如果未清洁水垢便继续使用过滤网, 则会难以清除, 从而造成加湿性能下降。
- 根据所使用自来水的品质, 水垢可能会更快速附着。
在这种情况下, 应尽快完成清洁。
- 浸泡加湿过滤网时, 要将其外壳组装在一起浸泡。切勿拆下外壳。
(拆下外壳可能会造成变形或损坏。)
- 切勿用刷子擦洗加湿过滤网或者用力按压而导致变形。
(否则可能会造成损坏或性能下降。)
- 新的加湿过滤网在最开始时可能会有些气味。这是正常现象。
- 如果过滤网损坏, 请尽早更换。

注意 ● 用柠檬酸清洗加湿过滤网会降低抗细菌和抗霉菌性能。
● 如果加湿过滤网有很多水, 切勿进行安装。否则可能会造成漏水。

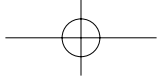

更换加湿过滤网

- 加湿过滤网为消耗品。建议使用 24 个月后进行更换（每月需要清洗一次）。
如果已进行定期清洁但仍出现下列任何一种情况，建议尽早更换过滤网。
 - 灰尘很厚、附着的水垢太难清除、异味浓重、损坏或变形
 根据所使用自来水的质​​量，加湿过滤网可能很早就会达到使用寿命。
- 拆下外壳，更换加湿过滤网。

切勿丢弃加湿过滤网外壳。

1 若要拆下外壳，请按 3 个舌片。

在 ◁ ▷ 方向上打开将外壳分离。

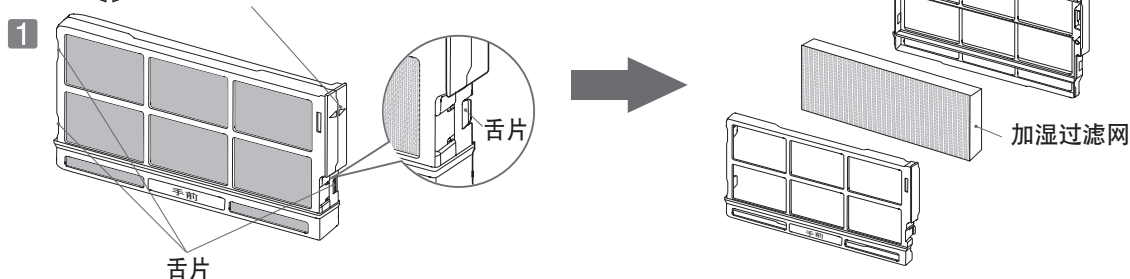

更换加湿过滤网
No. EPF-DX40E-908

■加湿过滤网为可燃物品。请根据当地法律法规弃置过滤网。

盛水托盘 / 托盘盖（清洁指南：每月一次）

切勿使用任何洗涤剂。

1 拆下托盘盖。

- 从盛水托盘上拆下托盘盖。

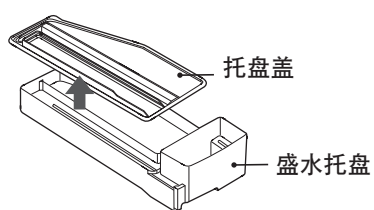

2 用水清洗掉灰尘。

- 将托盘上残留的水排出。
- 用棉签或牙刷清除掉狭窄部分中的灰尘。

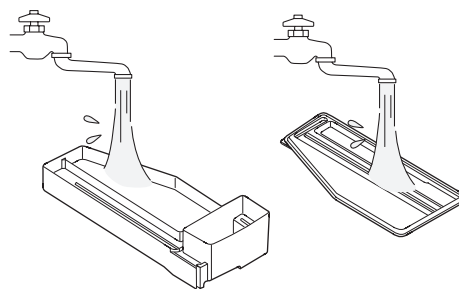

3 擦去水并组装。

- 将托盘盖安装到盛水托盘上。

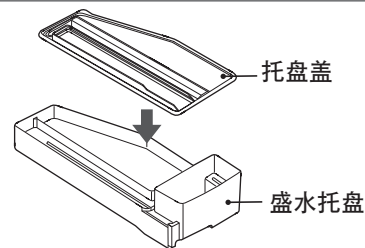

警告

- 切勿使用任何洗涤剂（无论是厨房用还是洗涤用）。



注意

- 在本机上安装盛水托盘时，托盘应为空的。否则水可能会溅出。

清洁 (续)

预过滤网 (清洁指南: 每月一次)

●若要清洁预过滤网, 请遵照下列步骤。

1 拆下水桶, 然后拉出盛水托盘。 → P.9
(这样可防止漏水。)

注意 ●拆下水桶时, 水可能会从水桶盖漏出。拆下水桶之前放一块干布。

2 拆下面板。 → P.8

3 拆下预过滤网。
●拔出预过滤网的 4 处舌片。

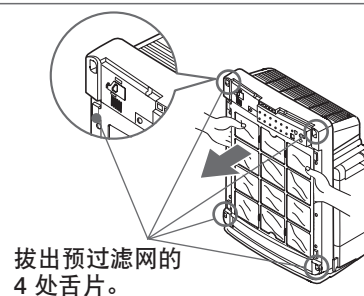

4 清洁预过滤网。
●使用真空吸尘器或类似物品清除灰尘。如果无法将灰尘清除, 请用水清洗。清洗后, 将预过滤网彻底放水然后在通风良好但并不阳光直射的地方将其干燥。
●清洗预过滤网时, 请使用柔软的牙刷或类似物体。
●如果想要清除集尘、除臭过滤网上的灰尘, 请使用真空吸尘器。集尘、除臭过滤网不可清洗。

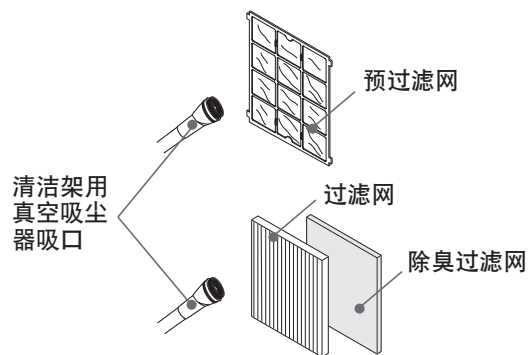

5 重新安装预过滤网。
●将四个舌片牢固地插入净化器上的孔中并固定预过滤网。

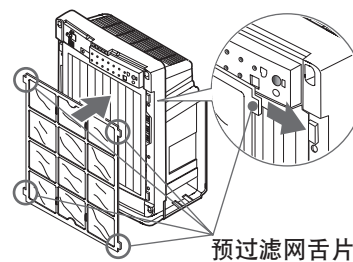

6 重新安装面板。 → P.8

7 安装盛水托盘, 然后安装水桶。 → P.9

●预过滤网为消耗品。
需要更换损坏的预过滤网时, 请购买更换零件 (零件编号EP-DV1000-002)。

清洁

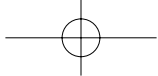

净化器主机（清洁指南：每月一次）

- 用一块被水浸透并完全拧干的软布擦拭净化器外壳上的灰尘。对于较厚的灰尘，请使用用水稀释过的中性洗涤剂浸泡的软布。清除灰尘后，请使用一块干燥的软布擦去水分。
- 若要清洁遥控器红外接收器，请使用稍微蘸过水的细棉签擦拭灰尘。之后，使用干燥的棉签擦去水分。
- 用清洁架用真空吸尘器吸口清除面板、进气口、异味传感器、灰尘传感器和湿度传感器表面上的灰尘。然后用软布擦去。

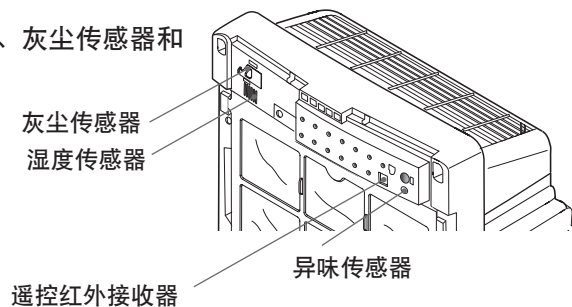
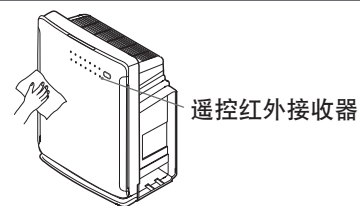

灰尘传感器（保养标准：约每3~6个月1次）

- 请每3~6个月进行1次定期保养。
如果不进行定期保养，灰尘传感器将难以检测到空气灰尘度。

1 拆下灰尘传感器盖。

2 用棉签（市售产品）擦拭镜头。

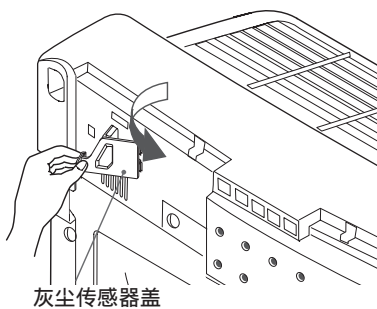

- 当污垢难以去除时，请用棉签沾少许水擦拭镜头，然后用干棉签擦净。
- 保养结束后，请安装灰尘传感器盖。

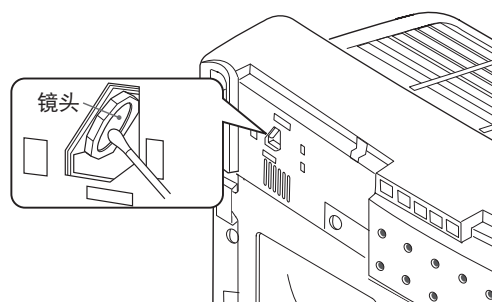

警告

- 擦拭镜头时请勿用力过大，否则有可能导致破损。
- 拆卸、安装灰尘传感器盖的勾爪时请勿用力过大，否则有可能导致破损。

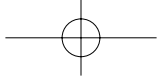

过滤网更换

更换间隔

- 过滤网为消耗品。
- 空气净化器每天处理抽 5 根香烟所产生的烟雾时，过滤网更换间隔应集尘滤网约8年，除臭滤网约10年。（符合日本电机工业协会规格JEM1467）
- 如果灰尘过滤网的颜色变得与净化器主机上所贴的灰尘度标签相似，则应尽早更换灰尘过滤网。
 - 灰尘度标签上的颜色仅作参考显示。根据安装位置，被污染过滤网的实际颜色可能与该标签上所显示的颜色有所不同。

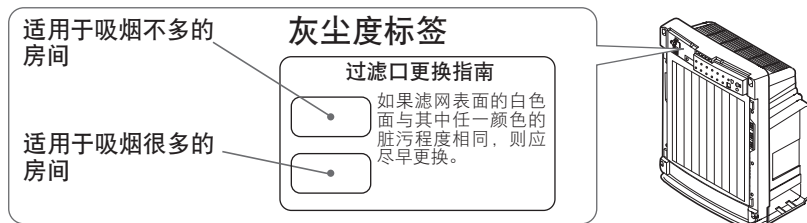

- 除臭过滤网的更换间隔约为10年。当异味难以去除时，则应尽早更换。
- 根据安装位置和使用状况，过滤网可能需要提前更换。当灰尘或异味难以去除时，请在比建议时间提前时更换过滤网。否则过滤网可能会产生异味。
- 在下列情况下，应提前更换过滤网。
 - 当净化器吸入油性烟雾、炭灰（煤烟）等时，或者建好新房子后或改建房子后残留新建筑材料的气味时。
 - 在商店中使用时，如咖啡店、游戏厅、理发店、美容院，或者在办公室或酒店·旅馆中使用时。
 - 当净化器吸入大量香烟烟雾时。
 - 当净化器吸入加热设备所产生的燃烧气体时。
 - 当净化器吸入油漆、胶水等溶剂时。
 - 当在靠近交通负荷大、灰尘较多的马路附近使用时。

有关过滤网操作的注意事项

- 在使用之前，请务必从塑料袋中取出过滤网。
 - 过滤网仍在塑料袋中时切勿进行安装。否则可能会造成故障。
- 不要粗暴操作。
 - 切勿压坏、揉捏或卷曲过滤网。
 - 过滤网一旦损坏，则会丧失清洁效果。
- 切勿清洗过滤网。
 - 过滤网不可清洗以再次利用。请购买新过滤网以进行更换。
- 过滤网里面有塑料。弃置过滤网时，请遵守有关弃置的相关当地法律法规。

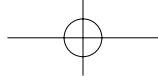

更换过滤网

■ 请使用另售的过滤网 No. EPF-DV1000H。



注意

● 请使用日立空气净化器专用过滤网。
其他过滤网可能会造成机器故障。

■ 更换过滤网之前，请务必停止净化器运转并从交流电源插座中拔出电源插头。

1

拆下水桶，然后拉出盛水托盘。 → P.9
(应完成该步骤以防止漏水。)



注意

● 拆下水桶时，水可能会从水桶盖漏出。拆下水桶之前放一块干布。

2

拆下面板和预过滤网。 → P.8

3

拆下旧过滤网。

● 依次拆下集尘过滤网、除臭过滤网。

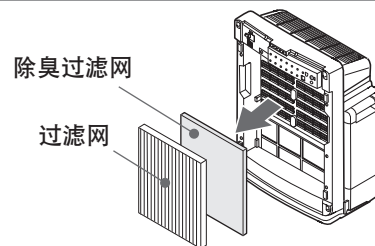

4

从塑料袋中取出新的除臭过滤网，并安装在本体上 → P.8

● 安装除臭过滤网时，将黑色表面朝外（白色表面朝内）。

● 将箭头（集尘过滤网安装位置）朝向面板，使其安装到位。

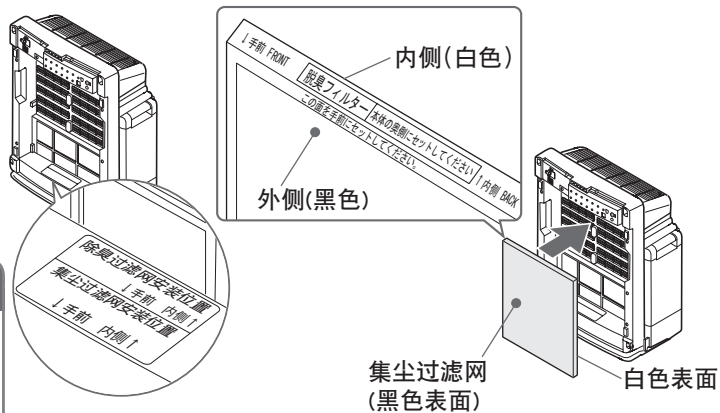

注意

- 请务必从塑料袋中取出除臭过滤网。
- 请勿用布或纸挡住过滤网正面。
- 使用相同方法更换集尘过滤网。

5

从塑料袋中取出新的集尘过滤网，并安装在本机上 → P.8

1 安装时，使箭头（集尘过滤网安装位置）朝向面板。

2 安装预过滤网。

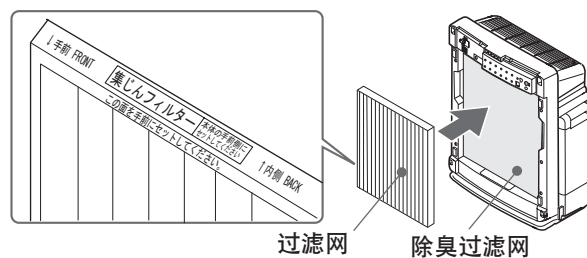

6

将面板重新安装到本机上。 → P.8

7

安装盛水托盘，然后安装水桶。 → P.9

注

● 如果安装了带有塑料袋的过滤网，则无法获得清洁效果。
这也可能会造成故障。

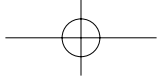

警告画面

症状

所有风量指示灯 ~ ≐ ≑ 闪烁。

停止运转，从交流电源插座上拔下电源插头并联系当地日立特约维修站或拨打日立咨询服务热线。

原因

风扇旋转故障。

故障排除手册

找人维修前

请再次确认下列项目。

症状	请确认	解决方案
不吹出气流或者电源无法打开。	<ul style="list-style-type: none"> ● 电源插头是否已牢固地插入交流电源插座中？ ● 断路器是否关闭？ 	<p>将电源插头牢固地插入交流电源插座中。</p> <p>打开断路器。</p>
烟雾或气味未能有效去除，或者有异味。	<ul style="list-style-type: none"> ● 预过滤网是否变脏？ ● 过滤网是否变脏？ 	<p>参考“清洁”中的“预过滤网”部分，清洁预过滤网。 → P.21</p> <p>参考“过滤网更换”部分，更换过滤网。根据安装位置和使用状况，过滤网可能需要尽快更换。 → P.23</p>
无法进行遥控操作	<ul style="list-style-type: none"> ● 电池极性是否正确？ ● 电池电量是否耗尽？ ● 遥控红外接收器是否变脏？ 	<p>以正确极性插入电池。 → P.9</p> <p>更换电池。 → P.9</p> <p>清洁遥控红外接收器。 → P.22</p>
尽管空气是干净的，但风量不降低。	<ul style="list-style-type: none"> ● 风量是否切换？ ● 是否在以“加湿”模式运转？ ● 传感器灵敏度是否太高？ 	<p>按下风量按钮，选择风量自动或其它风量。 → P.11-14</p> <p>湿度较低时风量不会降低。</p> <p>更改传感器灵敏度设置。 → P.16</p>
尽管空气有污染，但风量不增大。	<ul style="list-style-type: none"> ● 风量是否切换？ ● 异味传感器孔是否被灰尘或其它障碍物阻挡？ ● 传感器灵敏度是否较低？ 	<p>按下风量按钮，选择风量自动或其它风量。 → P.11-14</p> <p>清洁异味传感器。 → P.22</p> <p>更改传感器灵敏度设置。 → P.16</p>
“空气质量”指示灯一直亮绿灯。	<ul style="list-style-type: none"> ● 将净化器电源线插入交流电源插座中时，周围空气是否干净？ ● 净化器是否安装在远离异味的地方？ ● 异味传感器孔是否被灰尘或其它障碍物阻挡？ 	<p>改变风量。或者在周围空气干净时，打开窗户并将电源线插入交流电源插座中。 → P.15</p> <p>重新放置空气净化器。</p> <p>清洁异味传感器。 → P.22</p>

故障排除手册 (续)

症状	请确认	解决方案
“空气质量”指示灯闪烁绿灯。	● 净化器是否安装在远离异味或灰尘的地方。	重新放置空气净化器。 → P.22
	● 净化器是否安装在远离异味或灰尘的地方。	重新放置空气净化器。 → P.22
	● 附近是否有异味传感器可能会感应到的物体？ • 产生可燃气体的设备 • 酒精、化妆品、喷雾剂等	净化器可以感应到无法由过滤网清洁的不可见气体成分并继续运转。打开窗户等将房间通风。 → P.15
	● 异味传感器孔是否被灰尘或其它障碍物阻挡？	清洁异味传感器。 → P.22
没有加湿效果	● 水桶中是否有水？	为水桶加水。 → P.9
	● 是否在以“空气净化”、“粉尘模式”、“异味净化”模式之一运转？	将运转模式更改为“加湿”或“肌肤保湿”模式。 → P.11
	● 加湿过滤网是否变脏？	参考“清洁”中的“加湿过滤网”部分，清洗或更换加湿过滤网。 → P.19
以“加湿”模式运转时，加湿性能不当。	● 风量是否设置为“风量自动”？	根据安装位置和使用状况，可能不会消耗水。将运转模式设置为“肌肤保湿”并将风量设置为“高”或“一键净”。 → P.12
	● 预过滤网或过滤网是否变脏？	参考“清洁”中的“预过滤网”部分，清洁预过滤网。 → P.21
	● 加湿过滤网是否正确安装，或者是否变脏？	正确安装加湿过滤网。如果过滤网变脏，请进行清洁或更换。 → P.18, 20
以“空气净化”、“粉尘模式”、“异味净化”模式运转时，空气被加湿。	● 水桶和盛水托盘中是否有水？	放水然后运转。
	● 加湿过滤网是否被水浸湿？	将加湿过滤网排水。
漏水。	● 水桶是否正确安装？	正确安装水桶。 → P.9
	● 水桶盖是否关紧，或者水桶盖包装是否牢固安装？	关紧水桶盖。 → P.9
	● 盛水托盘盖是否正确盖上？	正确盖上盛水托盘盖。
	● 加湿过滤网是否牢固安装？	放好加湿过滤网。 → P.18
	● 净化器是否倾斜，或者搬运时水桶里面是否有水？	将净化器放在平整、稳定的表面上。水桶装水时不要搬运净化器。
	● 水桶或盛水托盘中是否有开口？	请立即停止使用净化器并联系当地日立特约维修站或拨打日立咨询服务热线。
	● 水桶是否漏水？	请立即停止使用净化器并联系当地日立特约维修站或拨打日立咨询服务热线。

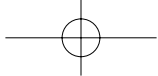





故障排除手册 (续)

症状	请确认	解决方案
指示灯变暗。	● 是否启用了亮度控制?	取消亮度控制设置。 → P.16
“请清洁加湿过滤网”指示灯不熄灭。	● 清洁后是否按下了复位按钮?	按下复位按钮。 → P.17

下列情况为正常现象

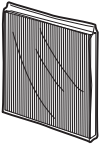
症状	原因
将电源插头插入交流电源插座中时有噪音	取消亮度控制设置。供电时电气组件已通电。这是正常现象。
在“一键净”运转过程中净化器主机震动	风扇旋转产生震动。这是正常现象。
无法看到蒸汽或雾气	由于本产品中所采用的蒸汽系统可让气流通过加湿过滤网产生潮湿的空气，因此看不到蒸汽或雾气。这是正常现象。
冒泡的声音	水桶中的水供应给盛水托盘时，气泡产生噪音。这是正常现象。
本机的湿度级别指示数与湿度计读数有所不同。	湿度级别仅做参考显示。另外，房间中的环境差异可能会导致不同的示数。
百叶窗中途停止	即使百叶窗未完全打开，性能也不会出现问题。这是正常现象。
运转过程中的咔嚓声	这是切换百叶窗时的声音。这是正常现象。
水桶中水面起伏	这是在运转过程中震动所造成的。这是正常现象。
指示灯接连地反复打开关闭，并且风扇静止不动	本机处于演示模式。拔出电源插头一次，等待几秒钟，然后将电源插头插入交流电源插座中。
按下eco按钮时运转其他具有超离子功能的日立空气净化器的离子化设置/释放。或者，按下其他具有超离子功能的日立空气净化器的遥控器上的超离子按钮时运转eco运转的设置/释放。	遥控器发出的信号是相同的。两种功能都给出了回应。这是正常现象。
风扇停止。	当选择了eco运转时，风扇可能停止。 → P.17

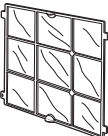
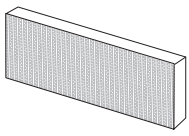
更换零件 (另售)

<p>● 集尘过滤网 订购时请指定更换零件编号 No. EP-A6000-902</p> 	<p>● 除臭过滤网 订购时请指定更换零件编号 No. EP-A6000-903</p> 
<p>● 预过滤网 订购时请指定更换零件编号 No. EP-DV1000-002</p> 	<p>● 集尘加湿过滤网 订购时请指定更换零件编号 No. EP-DX40E-908</p> <p>不提供外壳。</p> 
<p>● 水桶盖 订购时请指定更换零件编号 No. EP-BV60-017</p> 	

规格

型 号	EP-A7100C			
电 源	AC220V 50Hz			
风 量 切 换	最大	高	中	静音
功率消耗 (W)	60	22	14	4
风量 (m ³ /min)	7.0	4.5	3.4	1.0
适用面积	46m ²			
加湿性能 (mL/h)	大约 670 (最大运转)			
外观尺寸	584 (高) x 430 (宽) x 273 (厚) mm			
重 量	10kg			
电源线长度	约 1.8m			

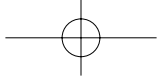

售后服务及保修（请务必仔细阅读）

本商品的保修及售后服务仅限于中华人民共和国大陆地区有效
(不包含香港、澳门、台湾三地区)

保修证（附在说明书上）

- 该商品带有保修证。仔细阅读内容后，请妥善进行保管。

保修期（一般家庭用户1年）

- 本商品仅限一般家庭用户使用，非一般家庭用户时不享受本保修期内相关服务，详情请参阅保修证相关保修条款内容。

使用中发生异常时

- 请确认检查第24页“故障排除手册”的相关内容，如发现有异常情况时，应立即停止使用，必须拔下电源插头后，并联系当地日立特约维修站或拨打日立咨询热线。

委托维修方式

- 请联系当地日立特约维修站或拨打日立咨询热线后送交日立指定维修站维修，本产品不提供上门维修服务。
- 保修期中
维修时，请出示保修证和购机发票，依据保修条款进行维修。
- 已过保修期
经过维修可以正常使用的，经客户同意后进行收费维修。

维修用功能部件的保证提供期限

- 本商品的维修用性能部件自停止生产后保证提供5年。
- 维修用功能部件是指，为了维持该商品功能所需的部件。

咨询服务联系方式

如对本商品有不明之处或需要维修时请联系当地日立特约维修站或拨打日立咨询热线。

本服务仅限于中华人民共和国大陆地区（不包含香港、澳门、台湾三地区）。



400-690-2885



进口商

上海日立家用电器有限公司
家电营业本部 技术营业服务部
上海市浦东新区金湘路1100号

更换零件
规格

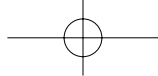

日立日本原装 空气净化器保修证

保修条款

有关保修期内日立商品的保修（无偿修理），从购入之日起开始实施（以发票日期为准）。

1、 保修期的商品只可在日立认定维修店进行保修；保修时，请出示本保修凭证及购机发票。

以下两点需特别注意：

a. 本保修证遗失后不再补发，请妥善保管。

b. 本保修证仅限于中华人民共和国大陆地区有效（不包含香港、澳门、台湾三地区）。

2、 自购入之日起在以下期间内，在正常使用中发生故障的情况下进行保修。

整机（一般家庭用户使用）•保修1年

附件（滤网等）•有偿提供

本产品不提供上门维修服务，如需维修时请拨打日立咨询热线报修后送交日立指定维修站。

3、 属下列情况之一者，即使在保修期内，也不能享受保修待遇，但是可以实行有偿修理：

a. 未按商品使用说明书要求使用、维护、保管而造成损坏的；

b. 因不正确操作、电源不正常、破损（如：摔落等）而造成损坏的；

c. 不经日立认定维修店维修人员拆动造成损坏的；

d. 不能出示本保修证及有效购机发票的；

e. 保修证上记录的信息与商品实物标识不符或者涂改的；

f. 因不可抗力因素（如雷电、地震、火灾、水灾等）造成损坏的；

g. 经营性场所使用或非一般家庭用户使用。

4、 本保修条款适用于消费者个人为生活需要而购买使用及可能发生的经营性等使用。

【商品信息】

商品名称： 空气净化器

原产地： 日本国

商品型号：

制造编号：

【维修记录】

用户姓名	购买日期			
日期	修理内容	修理结果	维修人员	用户签名



进口商

上海日立家用电器有限公司
家电营业本部 技术营业服务部
上海市浦东新区金湘路1100号

本保修证内容如有变更恕不另行通知

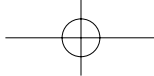

--

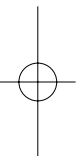

--

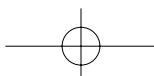
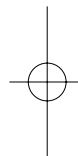



HITACHI

Inspire the Next

日立

备注

- 标准代号： 本品符合
GB4706.1 《家用和类似用途电器安全 通用要求》
GB4706.45 《家用和类似用途电器的安全 空气净化器的特殊要求》

生产商：日立空调·家用电器株式会社 日本·东京

进口商：上海日立家用电器有限公司

上海市浦东新区金湘路1100号

021-50316868（总机）邮编：201206

家电营业本部技术营业服务部



网 址：www.hitachi-shha.com.cn